





TRACTORBUMPER **CONNECT**



Unterfahrschutz gekoppelt an Frontgewicht

SAFETYWEIGHT

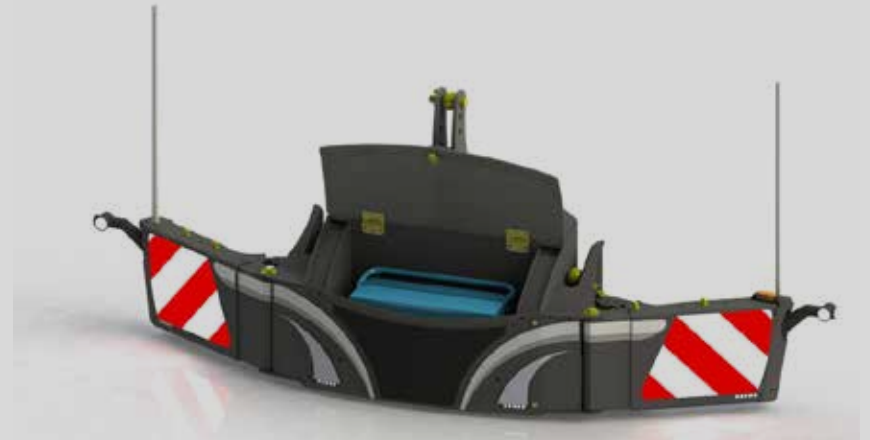

Unterfahrschutz mit Frontgewicht  300 kg - 1100 kg

TRACTORBUMPER **BOX**



Unterfahrschutz mit Staubox

SAFETYWEIGHT PLUS

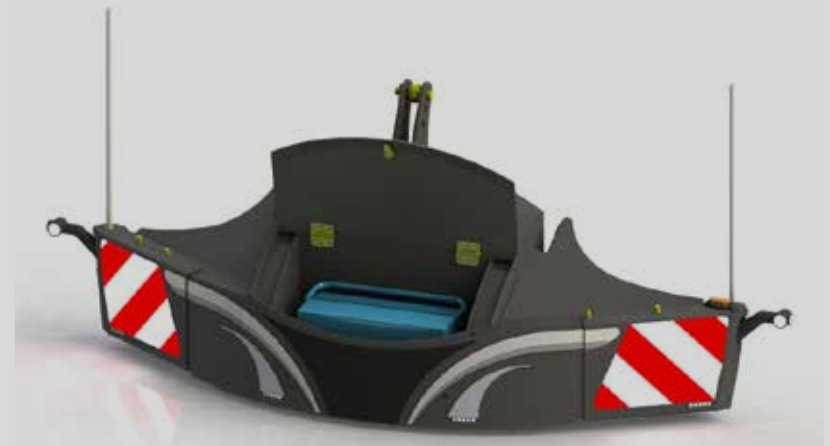

Unterfahrschutz mit Frontgewicht  1300 kg - 2500 kg

EINSTELLBARE SEITENTEILE

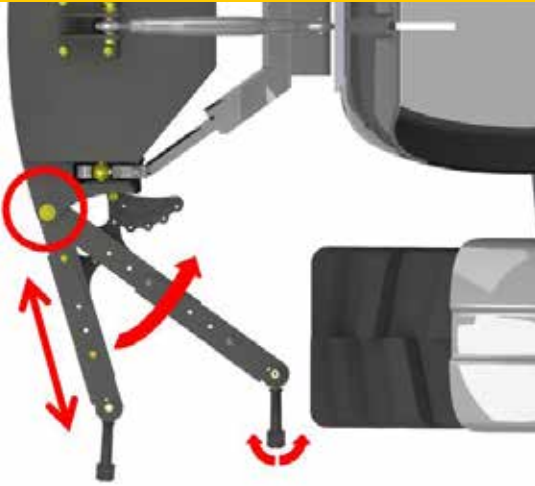

Vorteile

WENDIGKEIT VERBESSERN

Die Manövrierfähigkeit wird durch Einstellen der Seitenteile verbessert.



ANFAHR SICHERUNG

Die Seitenflügel sind beim Rückwärtsfahren auf ein Hindernis mit Scherbolzen gesichert.

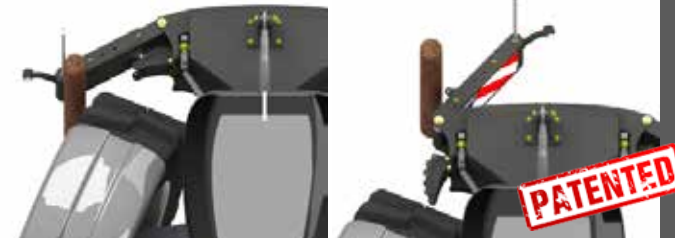

SEITENSCHUTZ

Auch ein seitlicher Schutz wird durch die einstellbaren Seitenflügel ermöglicht. Der Abstand zwischen Rad und Unterfahrschutz ist stets gering.





Reflektierende Warnfolie nach Norm (ECE-104)



Flexible LED Begrenzungsleuchten



LED Streifen + Blinkerleuchten



Seitliche Orientierungs-Begrenzungsstäbe



Koppelbar für jeden Traktor mit Fronthydraulik



Einfaches Ankoppeln



Alle Komponenten werden sandgestrahlt, grundiert und pulverbeschichtet. Erhältlich in allen RAL-Farben.



Einfache Einstellung der Seitenflügel



Eigenes Logo möglich



Unterfahrschutz Connect gekoppelt an Frontgewicht

TRACTORBUMPER CONNECT

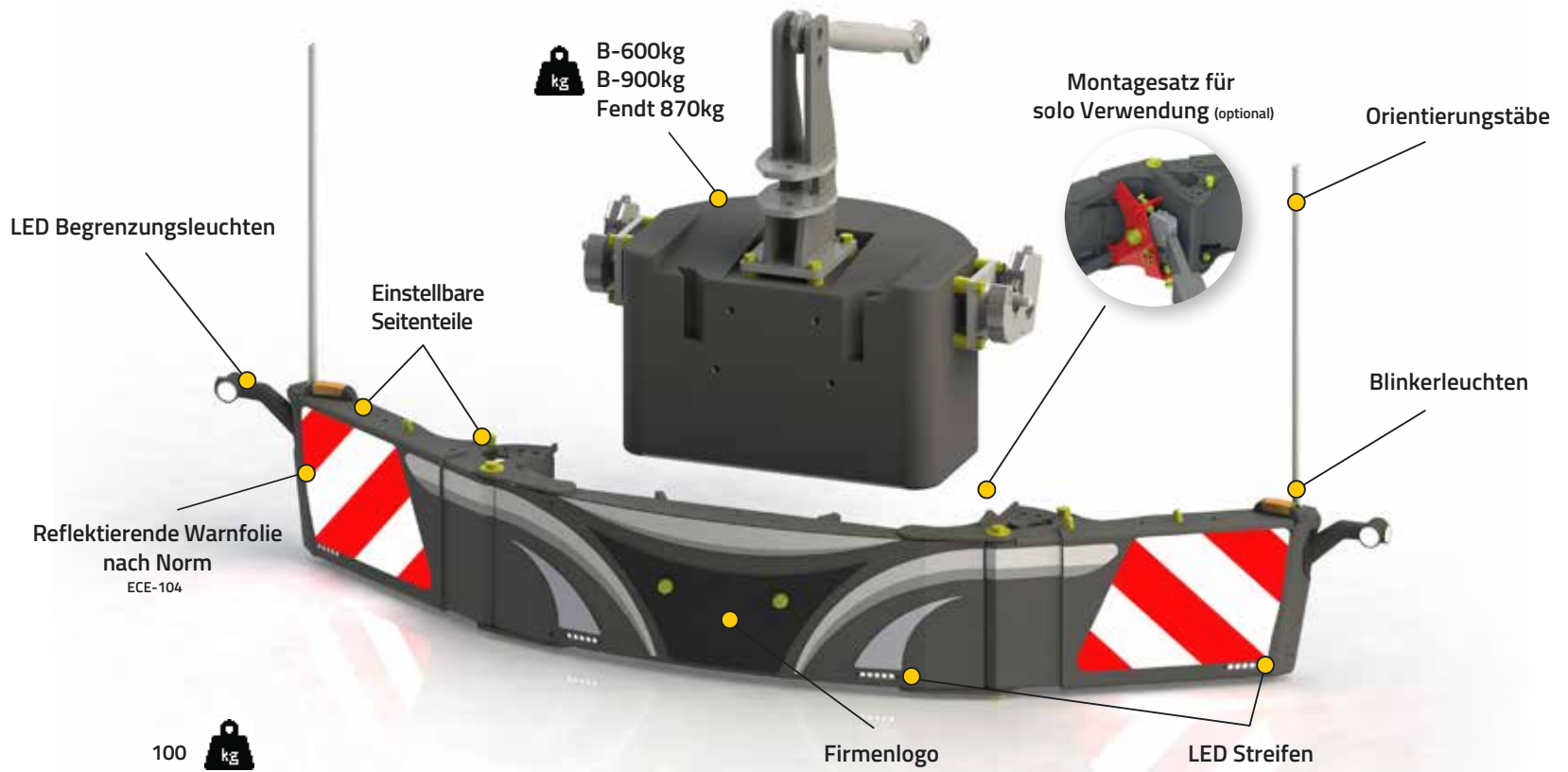



Unterfahrschutz mit integrierter Staubox

TRACTORBUMPER BOX

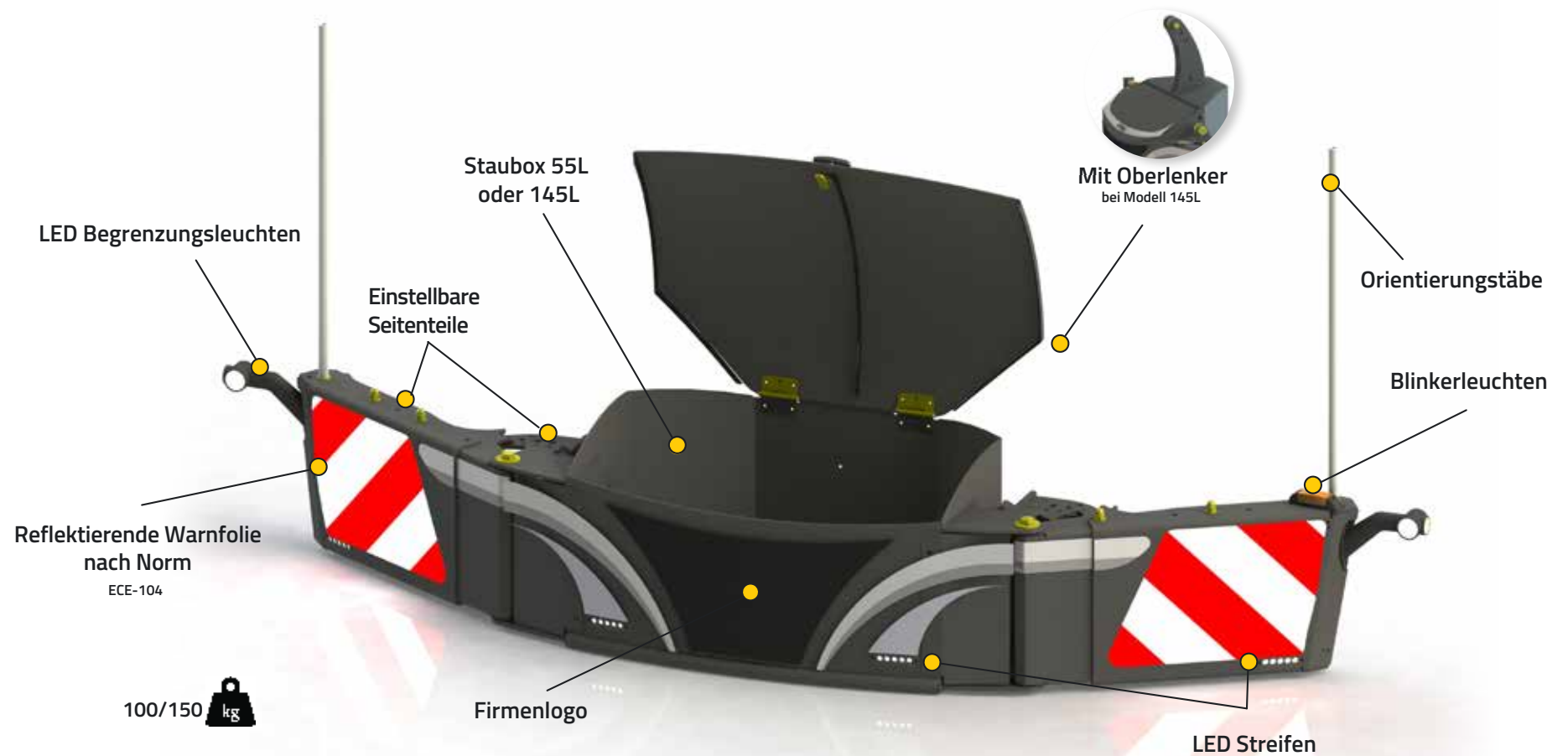



Unterfahrschutz mit Frontgewicht 300 kg - 1100 kg

SAFETYWEIGHT

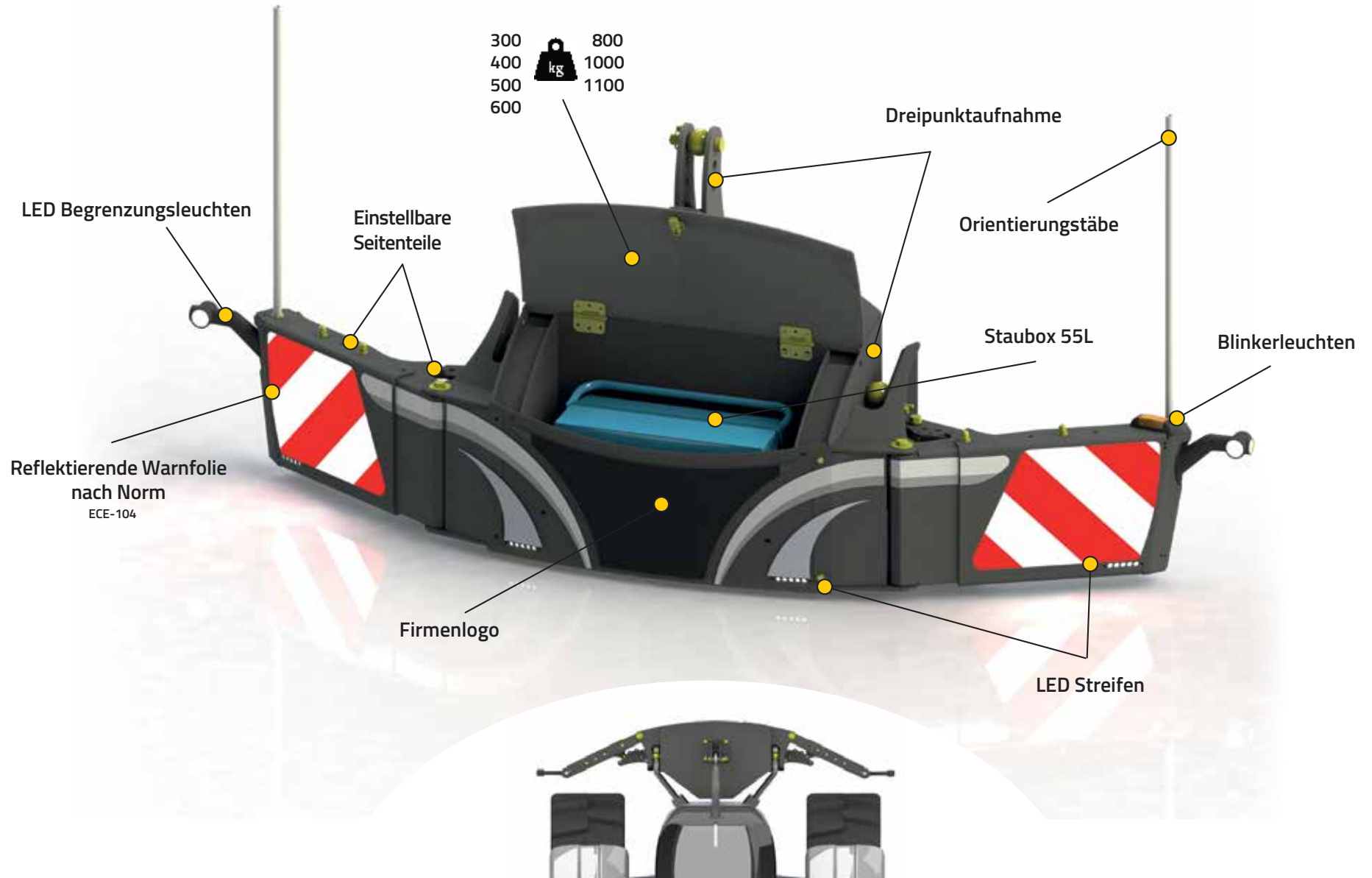



Unterfahrschutz mit Frontgewicht 1300 kg - 2500 kg

SAFETYWEIGHT PLUS

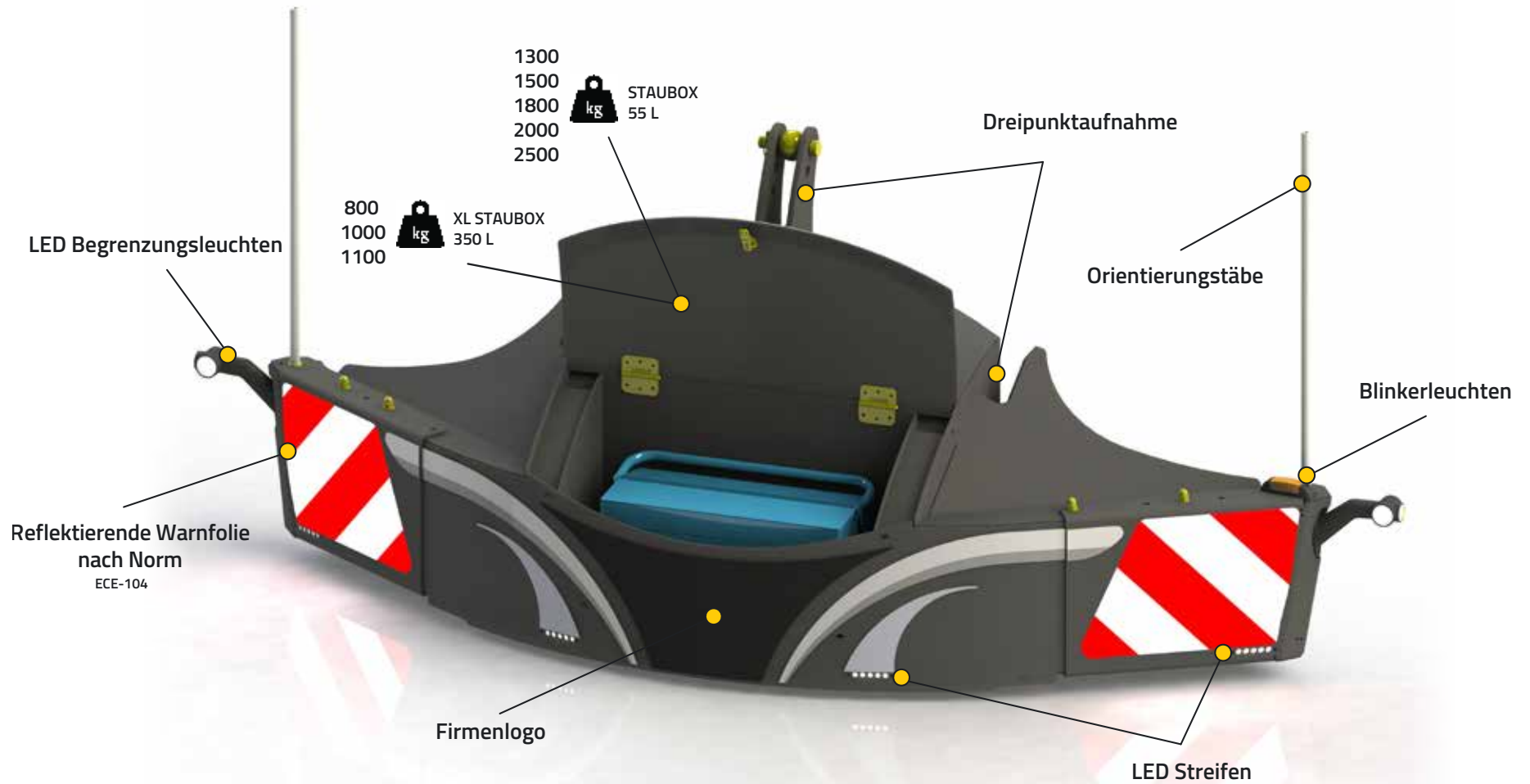

DESIGN ANGEPASST AN IHREN TRAKTOR





ERDBEWEGUNGS- & LANDSCHAFTSBAU MEIJNS (NL)

'Wir bekommen sehr positive Rückmeldungen von unseren Kunden. Sie sind erfreut, dass uns die Sicherheit im Strassenverkehr wichtig ist und unsere Traktoren mit einem Unterfahrschutz ausgerüstet haben.'



LOHNUNTERNEHMEN THIESS GÜLDENZOPH (DE)

'Wir sind sehr zufrieden mit diesem nützlichen Produkt an unseren Traktoren.'



LOHNUNTERNEHMEN HOFFMANN (DE)

'Sehr positiv ist gesehen zu werden im Dunkeln, das ist einfach genial. Die Sicherheit ist zu 1000% gegeben was meine Kunden wozu Biogasanlagen gehören sehr begeistert sind.'



LANDMASCHINENHANDEL SCHIPPER (NL)

'Unsere Erfahrungen als Landmaschinenhändler haben gezeigt, dass die Anforderungen an den Unterfahrschutz durch unsere Kunden erfüllt werden. Weiters schätzen wir die gute Verarbeitungsqualität und das Aussehen.'



BAUUNTERNEHMEN DE KUIPER (NL)

'Vor allem durch die bessere Breitenmarkierung fällt uns ein sicherer Umgang mit anderen Verkehrsteilnehmern auf.'



KOMMUNALDIENST KDW TECHNIKWELT (AUT)

'Als Importeur von TractorBumper für Österreich können wir ein hochwertiges Produkt anbieten, das die Sicherheit erhöht und eine sehr gute Verarbeitung hat.'



*TractorBumper ist ein Familienbetrieb
in den Niederlanden mit eigener Produktion*



TRACTOR BUMPER.com



✉ info@tractorbumper.com
🌐 www.tractorbumper.com



Folgen Sie uns für die aktuelle Entwicklungen

